

Nombre: SOLUCIONES

Fecha: _____

3.14. Dibujar el cuadrado de radio r .

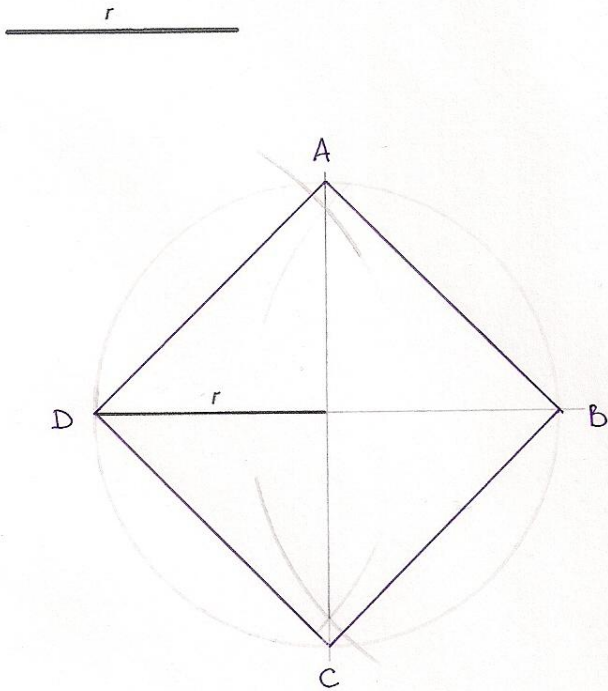

3.15. Dibujar el cuadrado de lado l y diagonal d que cumple: $d - l = a$.

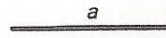

NIO HACER

ESTE EJERCICIO NO ESTÁ EXPUESTO EN EL LIBRO

3.16. Dibujar el rectángulo $ABCD$ conociendo AC y AD .

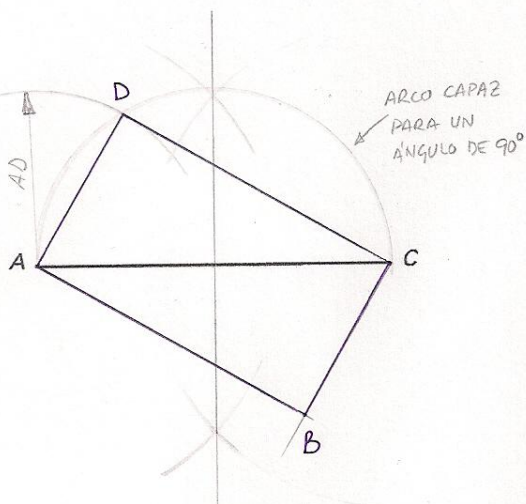

3.17. Dibujar el rectángulo de lado mayor AB cuyas diagonales forman un ángulo α .

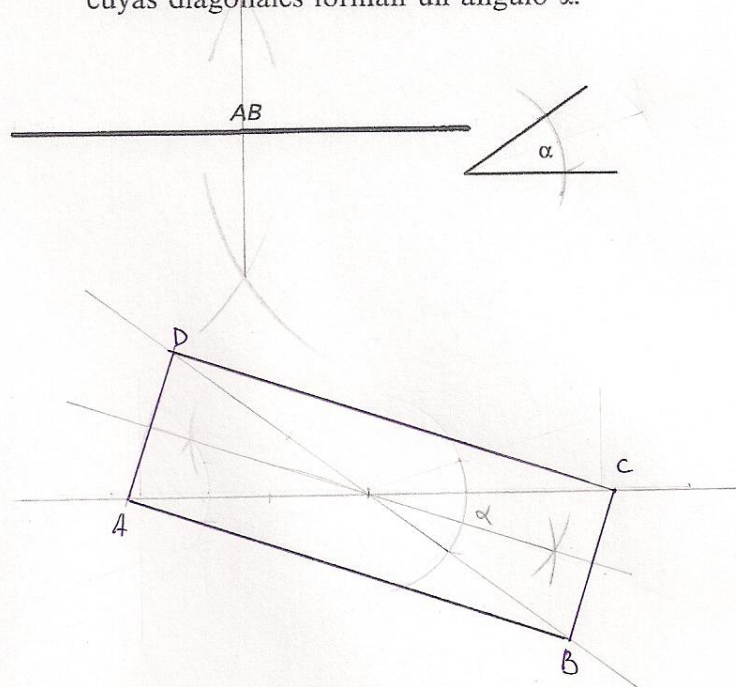

3.18. Dibujar un rombo $ABCD$, siendo AC y AB segmentos conocidos.

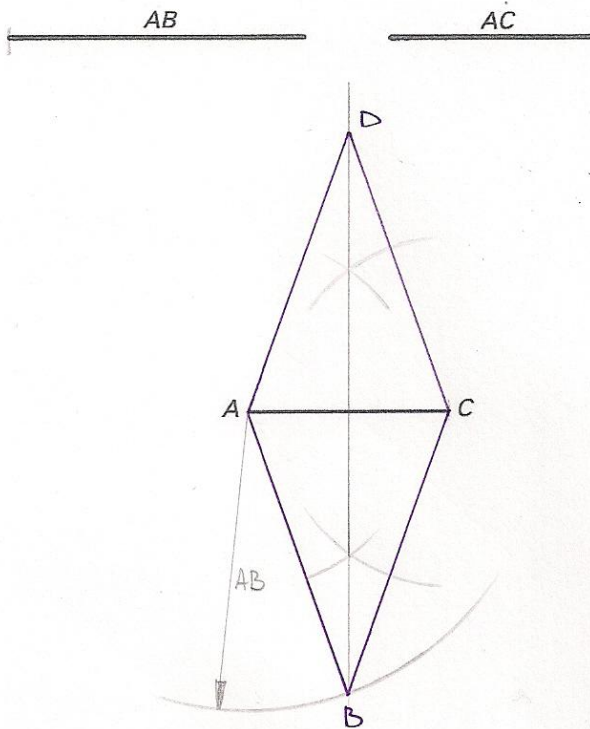

3.19. Dibujar un romboide $ABCD$, si AB , AC y BD son segmentos dados.

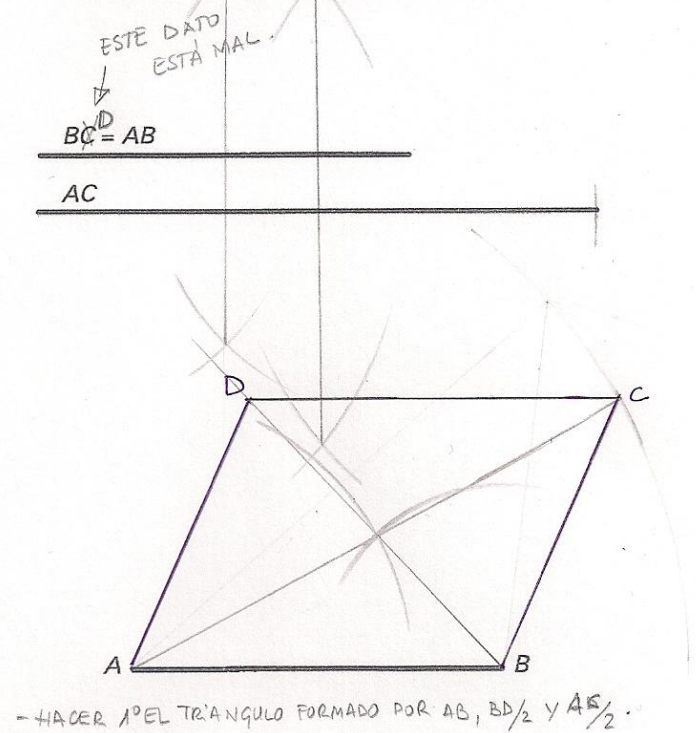

3.20. Hallar el trapecio de bases AB y CD y lados BC y DA .

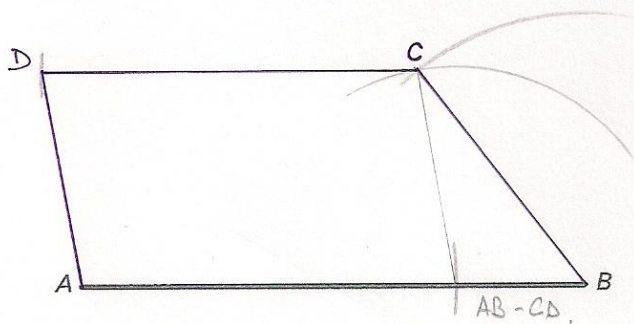
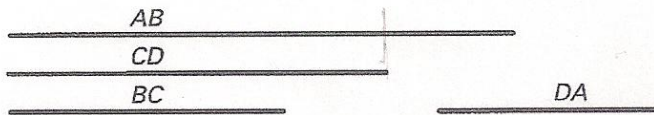

3.21. Dibujar el trapecio $ABCD$, siendo AB , AC , CD y BD segmentos dados.

